

6月4日(日) 決勝ブロック、フレンドリーブロック分け一覧

吉田会場(決勝ブロック)

	1位リーグ	2位リーグ	3位リーグ
Aブロック	グランセナA	鳥屋野	沼垂
Bブロック	グランセナB	F3	東青山
Cブロック	bandai 12 TOP	巻	亀田
Dブロック	青山	紫竹山	浜浦
Eブロック	kF3	桜ヶ丘	松浜
Fブロック	新通	豊照	桃山BLUE

雁巻会場(フレンドリーブロック)

	4位リーグ	5位リーグ
Aブロック	内野	吉田
Bブロック	東中野山	上所
Cブロック	FC NIIGATA	東山の下
Dブロック	bandai 12 second	真砂
Eブロック	AFC・レグルス	五十嵐
Fブロック	小針	南万代

金屋会場(フレンドリーブロック)

	6位リーグ	7位リーグ
Aブロック	UNITE	Re: アクシー
Bブロック	西川	FC rosso
Cブロック	石山	女池
Dブロック	濁川	秋葉
Eブロック	桃山YELLOW	新津
Fブロック	南浜	アスルクラロ

6月4日(日) 吉田ふれあい広場 対戦表

1位ブロック(Aコート)

	チーム名	グランセナA	グランセナB	bandai12TOP	勝	負	分	勝点	得点	失点	得失差	順位
I	グランセナA	☆☆	△ 1 - 1	● 1 - 2	0	1	1	1	2	3	-1	2
	グランセナB	△ 1 - 1	☆☆	● 0 - 7	0	1	1	1	1	8	-7	3
	bandai12TOP	○ 2 - 1	○ 7 - 0	☆☆	2	0	0	6	9	1	8	1
	チーム名	青山	kF3	新通	勝	負	分	勝点	得点	失点	得失差	順位
II	青山	☆☆	● 2 - 4	● 0 - 1	0	2	0	0	2	5	-3	3
	kF3	○ 4 - 2	☆☆	● 2 - 3	1	1	0	3	6	5	1	2
	新通	○ 1 - 0	○ 3 - 2	☆☆	2	0	0	6	4	2	2	1

2位ブロック(Bコート)

	チーム名	鳥屋野	F3	巻	勝	負	分	勝点	得点	失点	得失差	順位
I	鳥屋野	☆☆	● 0 - 11	● 1 - 4	0	2	0	0	1	15	-14	3
	F3	○ 11 - 0	☆☆	—	1	0	0	3	11	0	11	1
	巻	○ 4 - 1	—	☆☆	1	0	0	3	4	1	3	2
	チーム名	紫竹山	桜ヶ丘	豊照	勝	負	分	勝点	得点	失点	得失差	順位
II	紫竹山	☆☆	△ 1 - 1	● 1 - 3	0	1	1	1	2	4	-2	3
	桜ヶ丘	△ 1 - 1	☆☆	—	0	0	1	1	1	1	0	2
	豊照	○ 3 - 1	—	☆☆	1	0	0	3	3	1	2	1

3位ブロック(Cコート)

	チーム名	沼垂	東青山	亀田	勝	負	分	勝点	得点	失点	得失差	順位
I	沼垂	☆☆	● 0 - 2	○ 1 - 0	1	1	0	3	1	2	-1	2
	東青山	○ 2 - 0	☆☆	○ 2 - 0	2	0	0	6	4	0	4	1
	亀田	● 0 - 1	● 0 - 2	☆☆	0	2	0	0	0	3	-3	3
	チーム名	浜浦	松浜	桃山BLUE	勝	負	分	勝点	得点	失点	得失差	順位
II	浜浦	☆☆	○ 11 - 0	● 0 - 1	1	1	0	3	11	1	10	2
	松浜	● 0 - 11	☆☆	● 0 - 7	0	2	0	0	0	18	-18	3
	桃山BLUE	○ 1 - 0	○ 7 - 0	☆☆	2	0	0	6	8	0	8	1

6月4日(日) 吉田ふれあい広場 順位決定

1位ブロック

1位・2位決定戦

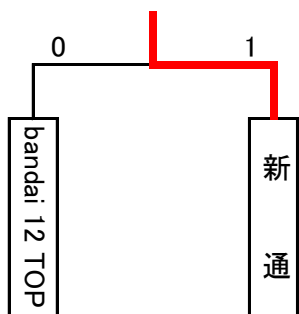

3位・4位決定戦

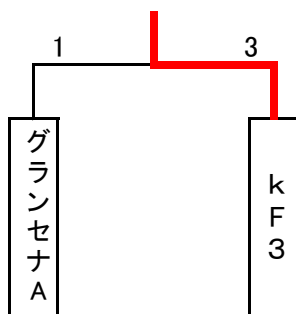

5位・6位決定戦

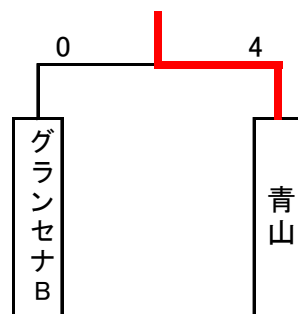

2位ブロック

1位・2位決定戦

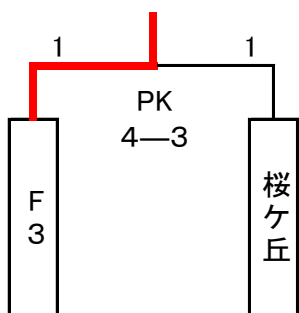

3位・4位決定戦

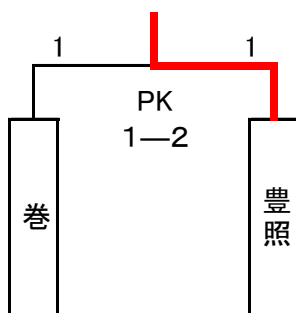

5位・6位決定戦

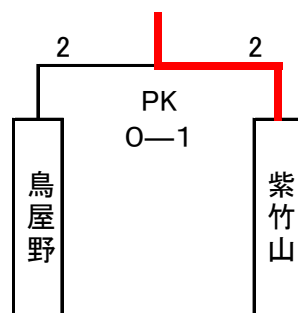

3位ブロック

1位・2位決定戦

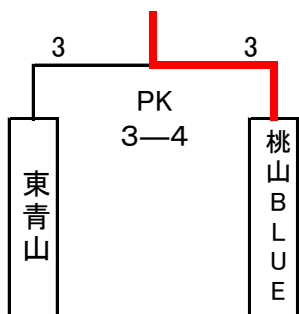

3位・4位決定戦

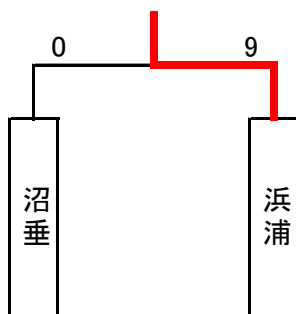

5位・6位決定戦

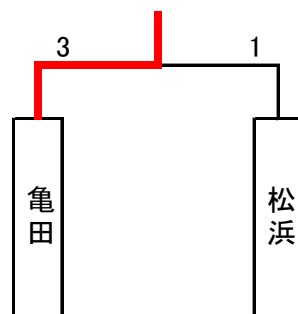

6月4日(日) 小須戸雁巻緑地 対戦表
4位ブロック(Aコート)

	チーム名	内野	東中野山	FC NIIGATA	勝	負	分	勝点	得点	失点	得失差	順位
I	内野	☆☆	● 1 - 2	○ 9 - 0	1	1	0	3	10	2	8	2
	東中野山	○ 2 - 1	☆☆	○ 7 - 1	2	0	0	6	9	2	7	1
	FC NIIGATA	● 0 - 9	● 1 - 7	☆☆	0	2	0	0	1	16	-15	3
	チーム名	bandai12second	AFC・レグルス	小針	勝	負	分	勝点	得点	失点	得失差	順位
II	bandai12second	☆☆	○ 4 - 0	○ 3 - 0	2	0	0	6	7	0	7	1
	AFC・レグルス	● 0 - 4	☆☆	● 1 - 2	0	2	0	0	1	6	-5	3
	小針	● 0 - 3	○ 2 - 1	☆☆	1	1	0	3	2	4	-2	2

5位ブロック(Bコート)

	チーム名	吉田	上所	東山の下	勝	負	分	勝点	得点	失点	得失差	順位
I	吉田	☆☆	△ 0 - 0	△ 2 - 2	0	0	2	2	2	2	0	1
	上所	△ 0 - 0	☆☆	△ 0 - 0	0	0	2	2	0	0	0	3
	東山の下	△ 2 - 2	△ 0 - 0	☆☆	0	0	2	2	2	2	0	2
	チーム名	真砂	五十嵐	南万代	勝	負	分	勝点	得点	失点	得失差	順位
II	真砂	☆☆	● 0 - 2	○ 2 - 1	1	1	0	3	2	3	-1	2
	五十嵐	○ 2 - 0	☆☆	○ 5 - 0	2	0	0	6	7	0	7	1
	南万代	● 1 - 2	● 0 - 5	☆☆	0	2	0	0	1	7	-6	3

6月4日(日) 金屋水辺スポーツプラザ 対戦表
6位ブロック(Aコート)

	チーム名	UNITE	西川	石山	勝	負	分	勝点	得点	失点	得失差	順位
I	UNITE	☆☆	△ 2 - 2	○ 5 - 1	1	0	1	4	7	3	4	1
	西川	△ 2 - 2	☆☆	○ 5 - 4	1	0	1	4	7	6	1	2
	石山	● 1 - 5	● 4 - 5	☆☆	0	2	0	0	5	10	-5	3
	チーム名	濁川	桃山YELLOW	南浜	勝	負	分	勝点	得点	失点	得失差	順位
II	濁川	☆☆	○ 3 - 1	○ 11 - 1	2	0	0	6	14	2	12	1
	桃山YELLOW	● 1 - 3	☆☆	● 0 - 2	0	2	0	0	1	5	-4	3
	南浜	● 1 - 11	○ 2 - 0	☆☆	1	1	0	3	3	11	-8	2

7位ブロック(Bコート)

	チーム名	Re:アクシー	FC rosso	女池	勝	負	分	勝点	得点	失点	得失差	順位
I	Re:アクシー	☆☆	○ 2 - 1	○ 7 - 0	2	0	0	6	9	1	8	1
	FC rosso	● 1 - 2	☆☆	● 2 - 4	0	2	0	0	3	6	-3	3
	女池	● 0 - 7	○ 4 - 2	☆☆	1	1	0	3	4	9	-5	2
	チーム名	秋葉	新津	アスルクラロ	勝	負	分	勝点	得点	失点	得失差	順位
II	秋葉	☆☆	● 0 - 6	● 1 - 7	0	2	0	0	1	13	-12	3
	新津	○ 6 - 0	☆☆	○ 2 - 1	2	0	0	6	8	1	7	1
	アスルクラロ	○ 7 - 1	● 1 - 2	☆☆	1	1	0	3	8	3	5	2

6月4日(日) 小須戸雁巻緑地 順位決定

4位ブロック

1位・2位決定戦

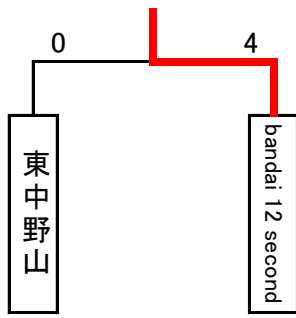

3位・4位決定戦

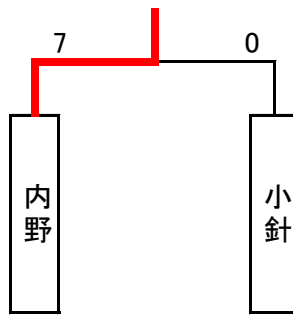

5位・6位決定戦

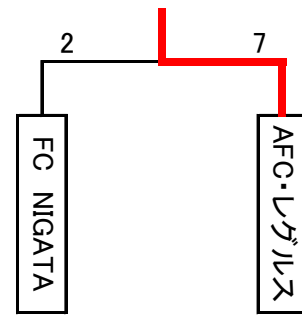

5位ブロック

1位・2位決定戦

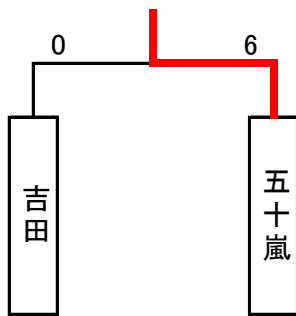

3位・4位決定戦

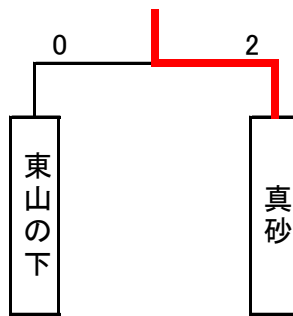

5位・6位決定戦

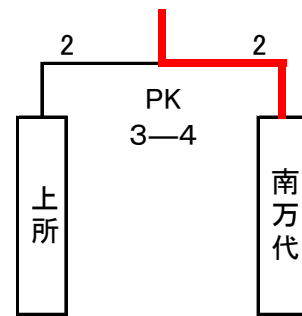

6月4日(日) 金屋水辺スポーツプラザ 順位決定

6位ブロック

1位・2位決定戦

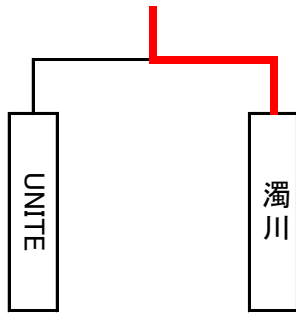

3位・4位決定戦

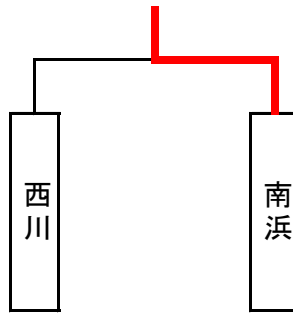

5位・6位決定戦

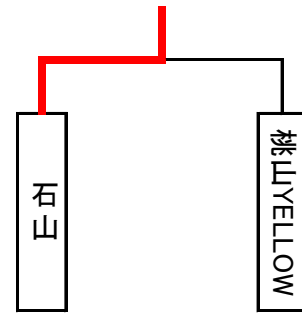

7位ブロック

1位・2位決定戦

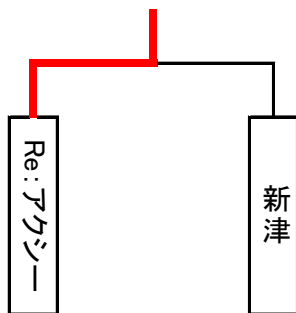

3位・4位決定戦

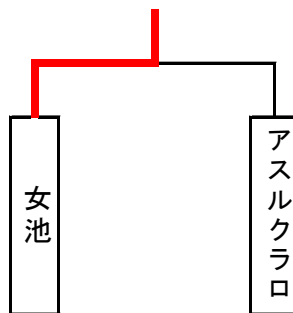

5位・6位決定戦

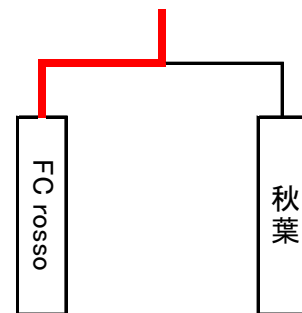

第16回新潟市ドリームカップU-9 順位結果

		優勝	準優勝	3位
決勝大会	決勝トーナメント	新潟イーグルス	bandai 12 TOP	kF3□
	2位トーナメント	club F3	セレッソ桜ヶ丘	豊照サッカー少年団
	3位トーナメント	桃山クラマーズBLUE	東青山FCジュニア	浜浦コスモス2002
フレンドリー大会	4位トーナメント	bandai 12 second	東中野山SSS	内野ジュニアサッカークラブ
	5位トーナメント	五十嵐サッカークラブ	吉田サッカークラブ	真砂402JSC
	6位トーナメント	濁川サッカークラブ	UNITE新潟FC	南浜ダッシュヤーズ
	7位トーナメント	Re:アクシー	新津サッカースポーツ少年団	女池パイレーツ